

# Z90 mm

## FRANGISOLE AD ARGANO E A MOTORE

Il Frangisole Z90 è un modello adatto per l'installazione all'esterno per grandi luci per ogni tipo di applicazione e in ogni contesto, con lamella a Z da 90 mm ribordata con guarnizione antirumore e guide rigide di scorrimento laterali. È ideale per il montaggio in luce o in aggetto. Le lamelle possono essere orientate in ogni posizione con movimento a 90° con un oscuramento fino al 90% con un gradevole impatto estetico.

### DIMENSIONI MINIME E MASSIME Z90 ARGANO E MOTORE

**DIMENSIONE MASSIMA LARGHEZZA:** 4000 mm  
**DIMENSIONE MINIMA LARGHEZZA:** 550 mm  
**DIMENSIONE MASSIMA IN ALTEZZA:** 4500 mm  
**DIMENSIONE MINIMA IN ALTEZZA:** 600 mm  
**SUPERFICIE MASSIMA:** 8 mq  
**LARGHEZZA DI NICCHIA MINIMA ARGANO RINVIATO:** 130 mm

### NOTE

Per tutte i modelli Frangisole il terilene è di colore grigio.

**PER MISURE FUORI TABELLA CONTATTARE IL NOSTRO UFFICIO TECNICO PER REALIZZAZIONE E COSTI.**

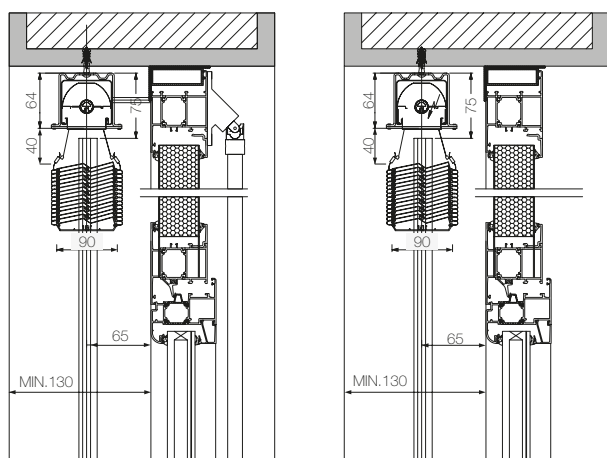
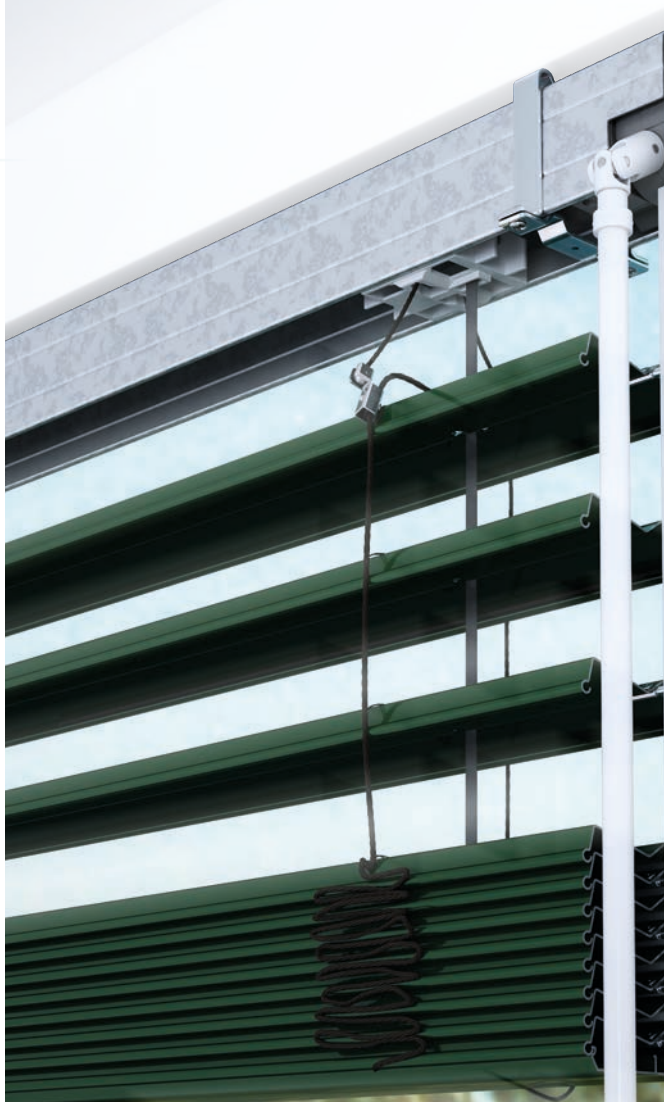

#### VENEZIANA Z90 AD ARGANO

Argano in alluminio ø 15 mm con rinvio a 90°

#### VENEZIANA Z90 A MOTORE

Alimentazione 230V / 50Hz

### DETTAGLI MISURE

#### CASSONETTO

Zincato, non verniciato

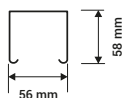

**GUIDA SEMPLICE**  
Su richiesta senza maggiorazione di prezzo.

#### LAMELLE

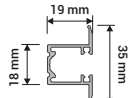
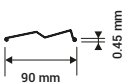

**GUIDA AD INCASSO**  
Su richiesta

#### SPIAGGIALE

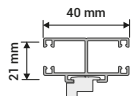
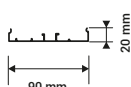

**DOPPIA GUIDA**  
Su richiesta

### FINITURE DISPONIBILI PER GUIDE E LAMELLE

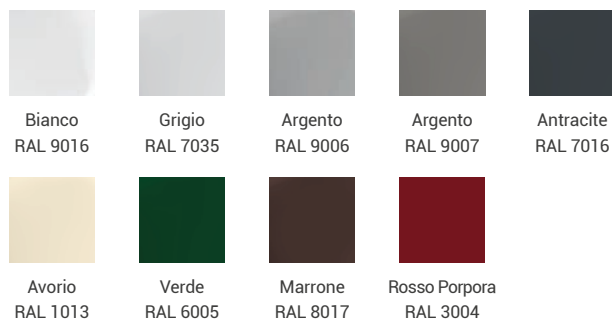

**NOTE:** Cassonetto verniciato - prezzo € 50,00 al ML

ASTE DI MANOVRA (ARGANO IN ALLUMINIO Ø 15 mm)		
ALTEZZA FR mm	ASTA FORNITA mm	
1000	2500	1500
2600	3500	1800
3600	4500	2200

STAFFE CASSONETTO		
LARGHEZZA FR mm	N° STAFFE	
0	1700	2
1800	2600	3
2700	3500	4
3600	4000	5

DISTANZIALI GUIDE		
ALTEZZA FR mm	N° DISTANZIALI	
0	1600	2
1601	2300	3
2301	3000	4
3001	3700	5
3701	4500	6